



Công ty CP cơ điện & thiết bị
thang máy Thành Nam



GIỚI THIỆU VỀ CÔNG TY

Công ty chúng tôi là một trong những đơn vị hàng đầu tại Việt Nam có kinh nghiệm lâu năm trong lĩnh vực nghiên cứu, thiết kế và sản xuất thang máy. Với sự mệnh cung cấp các giải pháp vận chuyển an toàn, hiệu quả và tiết kiệm năng lượng, công ty luôn đạt chất lượng và sự sáng tạo lên hàng đầu.

Với đội ngũ kỹ sư và chuyên gia giàu kinh nghiệm, chúng tôi không ngừng nỗ lực để đưa ra những sản phẩm thang máy tiên tiến, phù hợp với nhu cầu của thị trường và khách hàng. Cùng với việc áp dụng công nghệ tiên tiến và quy trình sản xuất hiện đại, chúng tôi cam kết mang đến cho khách hàng những sản phẩm chất lượng, an toàn và đáng tin cậy.

Tầm nhìn phát triển bền vững và cam kết không ngừng cải tiến, chúng tôi tự hào là đối tác đáng tin cậy cho mọi dự án lắp đặt thang máy tại Việt Nam. Sự chuyên nghiệp, uy tín và tận tâm là những giá trị cốt lõi mà công ty luôn đặt lên hàng đầu, để mang lại sự hài lòng tối đa cho khách hàng.

CATALOGUE ELEVATOR

- Trụ sở chính : Số 9 ngách 85 ngõ 47 Phố Nam Dư, P. Vĩnh Hưng, TP Hà Nội
- VPLV 1: 68A Trung tiên, Phường Văn Miếu, Quốc Tử Giám , Hà Nội
- VPLV 2: 84/16B Trần Đại Nghĩa , KP.Nội Hóa 1, P.Đông Hòa, TP Hồ Chí Minh
- VPLV 3: 55B Hoàng Việt , Phường Vũng Tàu, TP Hồ Chí Minh
- VPLV 4: 53B/12 KP.2, Phường Trảng Dài , TP Đồng Nai

HOTLINE: 0984.880.298
0989.654.300

Đối trọng phía sau Cabin

Mã hiệu	Tải trọng		Tốc độ (m/phút)	Cửa mở Rộng x Cao (JJ x H)	Cabin Rộng x sâu (AA x BB)	Hố thang		
	Kg	Người				Rộng x Sâu (AH x BH)	Chiều cao OH	Chiều sâu PIT
P4	300	4	60	700x2100	1100x900	1500x1500	4000	1400
			90		1100x1000	1500x1600	4200	1500
P6	450	6	60	700x2100	1200x1000	1600x1500	4000	1400
				750x2100	1300x1000	1700x1600		
			90	800x2100	1400x900	1800x1500	4200	1500
					1400x1000	1800x1600		
P8	600	8	60	800x2100	1400x1100	1800x1700	4200	1500
			90	850x2100	1400x1200	1800x1800	4500	1600
				900x2100	1400x1300	1900x1900		
P10	750	10	60	800x2100	1400x1100	1800x1700	4200	1500
			90	850x2100	1400x1200	1800x1800	4500	1600
				900x2100	1400x1350	1900x2000		
P15	1000	15	60	900x2100	1600x1500	2000x2100	4200	1500
			90	950x2100	1700x1600	2100x2200	4500	1600
				1000x2100	1800x1700	2200x2400		
P20	1500	20	60	1000x2100	1800x1800	2300x2500	4300	1600
			90	1100x2100	1900x1900	2400x2600	4500	1600
				1200x2100	2000x2000	2500x2700		

Đối trọng bên hông Cabin

Mã hiệu	Tải trọng		Tốc độ (m/phút)	Cửa mở Rộng x Cao (JJ x H)	Cabin Rộng x sâu (AA x BB)	Hố thang		
	Kg	Người				Rộng x Sâu (AH x BH)	Chiều cao OH	Chiều sâu PIT
P4	300	4	60	700x2100	1100x900	1800x1250	4000	1400
			90		1100x1000	1800x1350	4200	1500
P6	450	6	60	700x2100	1200x1000	1900x1350	4000	1400
				750x2100	1300x1000	2000x1350		
			90	800x2100	1400x900	2100x1350	4200	1500
					1400x1000	2100x1450		
P8	600	8	60	800x2100	1400x1100	2100x1450	4200	1500
			90	850x2100	1400x1200	2100x1550	4500	1600
				900x2100	1400x1300	2100x1650		
P10	750	10	60	800x2100	1400x1100	2100x1450	4200	1500
			90	850x2100	1400x1200	2100x1550	4500	1600
				900x2100	1400x1300	2100x1650		
P15	1000	15	60	900x2100	1600x1500	2400x1850	4200	1500
			90	950x2100	1700x1600	2500x1950	4500	1600
				1000x2100	1800x1700	2600x2050		
P20	1500	20	60	1000x2100	1800x1800	2600x2200	4300	1600
			90	1100x2100	1900x1900	2700x2300	4500	1600
				1200x2100	2000x2000	2800x2400		

SƠ ĐỒ THANG TẢI KHÁCH KHÔNG PHÒNG MÁY

SƠ ĐỒ THANG TẢI KHÁCH KHÔNG PHÒNG MÁY

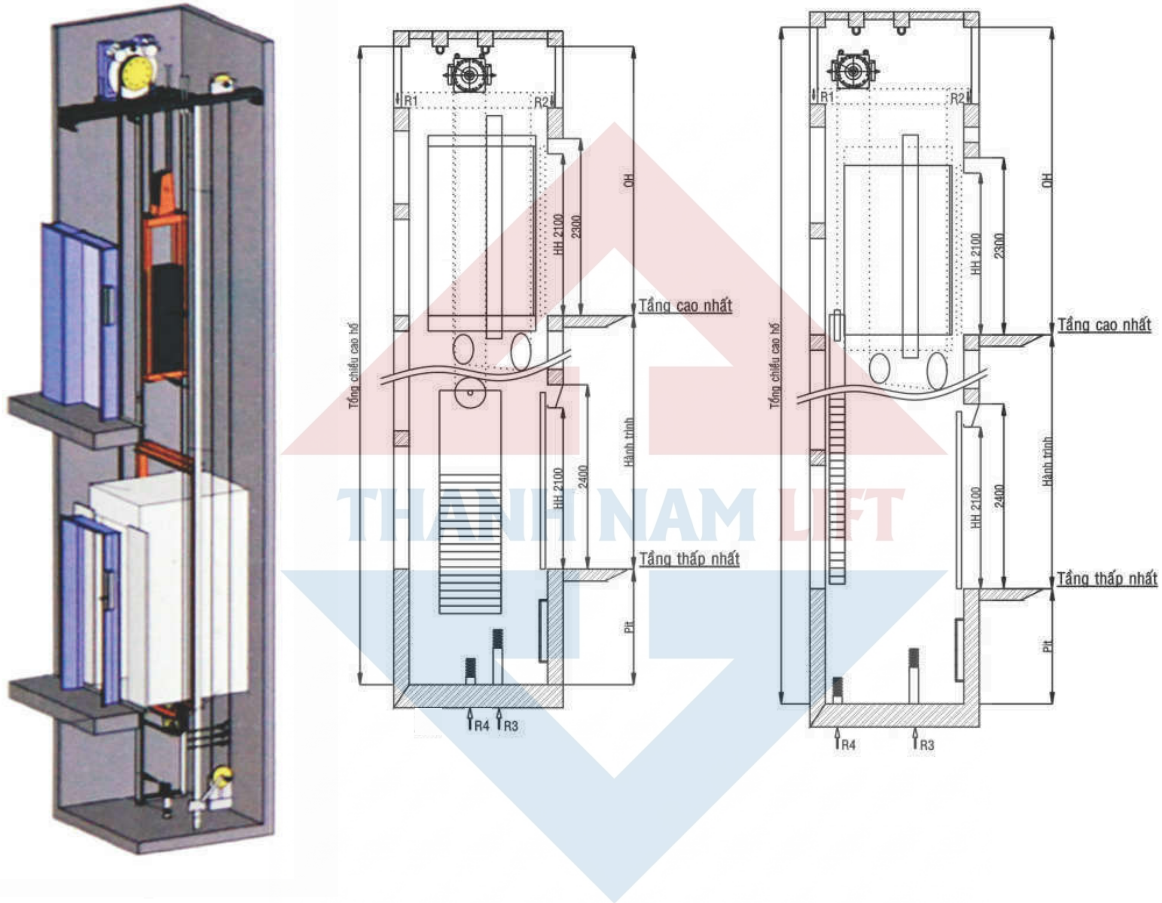

THANG TẢI KHÁCH ĐỐI TRỌNG PHÍA SAU

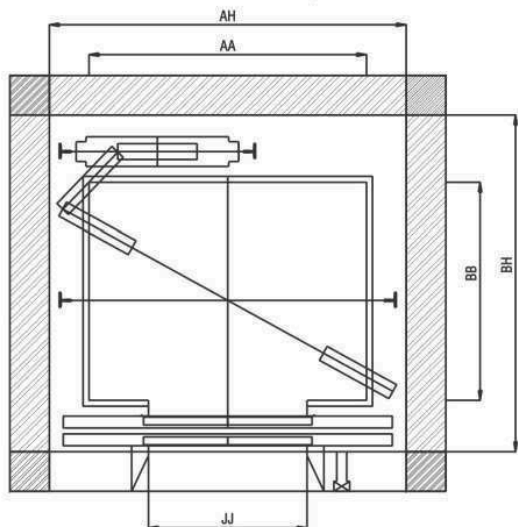

THANG TẢI KHÁCH ĐỐI TRỌNG BÊN HÔNG

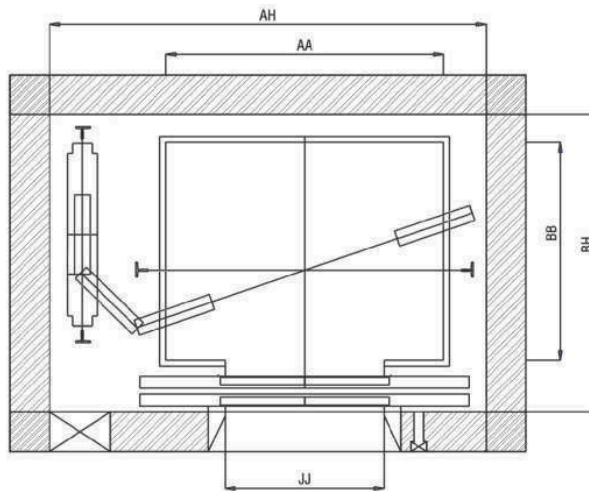

Đối trọng phía sau Cabin

Mã hiệu	Tải trọng		Tốc độ (m/phút)	Cửa mở Rộng x Cao (JJ x H)	Cabin		Hố thang	
	Kg	Người			Rộng x sâu (AA x BB)	Rộng x Sâu (AH x BH)	Chiều cao OH	Chiều sâu PIT
P4	300	4	60	700x2100	1100x900	1500x1500	3800	1400
			90		1100x1000	1500x1600	3900	1500
P6	450	6	60	700x2100	1200x1000	1600x1500	3800	1400
				750x2100	1300x1000	1700x1600		
			90	800x2100	1400x900	1800x1500	3900	1500
				1400x1000	1800x1600			
P8	600	8	60	800x2100	1400x1100	1800x1700	4000	1500
			90	850x2100	1400x1200	1800x1800	4200	1600
				900x2100	1400x1300	1900x1900		
P10	750	10	60	800x2100	1400x1100	1800x1700	4000	1500
			90	850x2100	1400x1200	1800x1800	4200	1600
				900x2100	1400x1350	1900x2000		
P15	1000	15	60	900x2100	1600x1500	2000x2100	4200	1500
			90	950x2100	1700x1600	2100x2200	4400	1600
				1000x2100	1800x1700	2200x2400		
P20	1500	20	60	1000x2100	1800x1800	2300x2500	4300	1600
			90	1100x2100	1900x1900	2400x2600	4500	1600
				1200x2100	2000x2000	2500x2700		

Đối trọng bên hông Cabin

Mã hiệu	Tải trọng		Tốc độ (m/phút)	Cửa mở Rộng x Cao (JJ x H)	Cabin		Hố thang	
	Kg	Người			Rộng x sâu (AA x BB)	Rộng x Sâu (AH x BH)	Chiều cao OH	Chiều sâu PIT
P4	300	4	60	700x2100	1100x900	1800x1250	3500	1400
			90		1100x1000	1800x1350	3600	1500
P6	450	6	60	700x2100	1200x1000	1900x1350	3600	1400
				750x2100	1300x1000	2000x1350		
			90	800x2100	1400x900	2100x1250	3700	1500
				1400x1000	2100x1350			
P8	600	8	60	800x2100	1400x1100	2100x1450	3700	1500
			90	850x2100	1400x1200	2100x1550	3900	1600
				900x2100	1400x1300	2100x1650		
P10	750	10	60	800x2100	1400x1100	2100x1450	3700	1500
			90	850x2100	1400x1200	2100x1550	3900	1600
				900x2100	1400x1350	2200x1700		
P15	1000	15	60	900x2100	1600x1500	2400x1850	3900	1500
			90	950x2100	1700x1600	2500x1950	4100	1600
				1000x2100	1800x1700	2600x2050		
P20	1500	20	60	1000x2100	1800x1800	2600x2200	4100	1600
			90	1100x2100	1900x1900	2700x2300	4200	1600
				1200x2100	2000x2000	2800x2400		

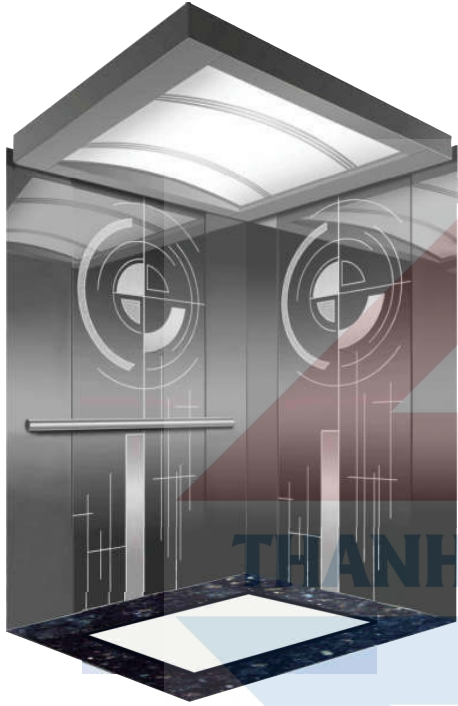

CB 01

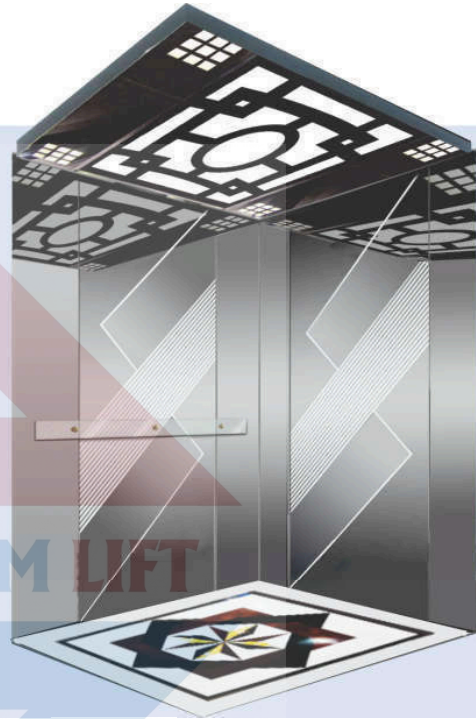

CB 02



CB 03



CB 04



HR-XD-0009



HR-XD-0011

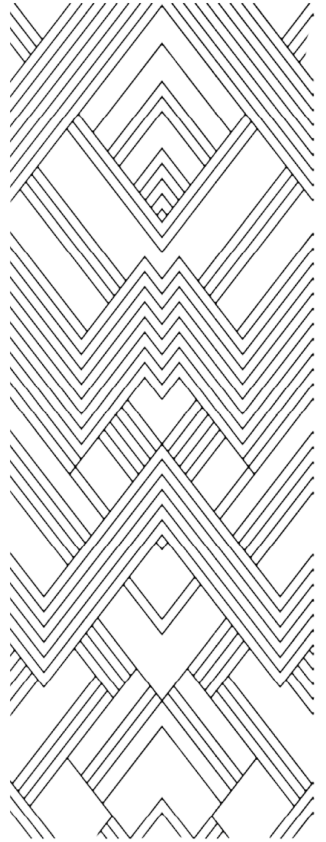

HR-XD-0012

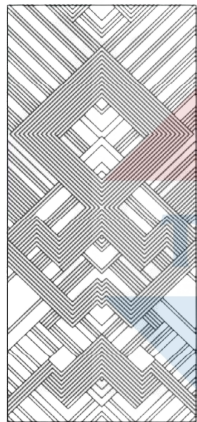
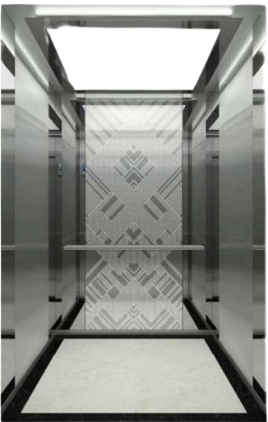

HR-XD-0010

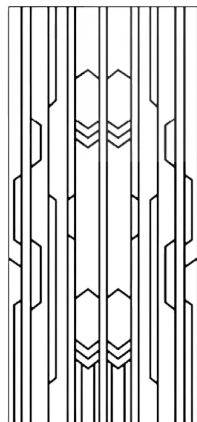
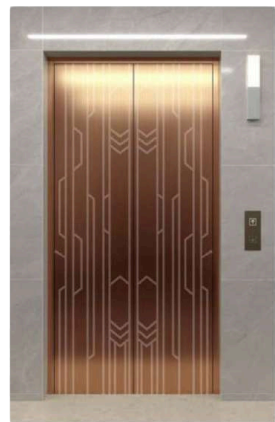

HR-XD-0013

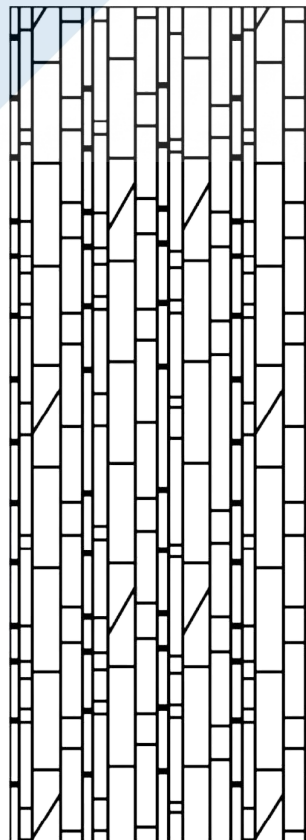

HR-XD-0015

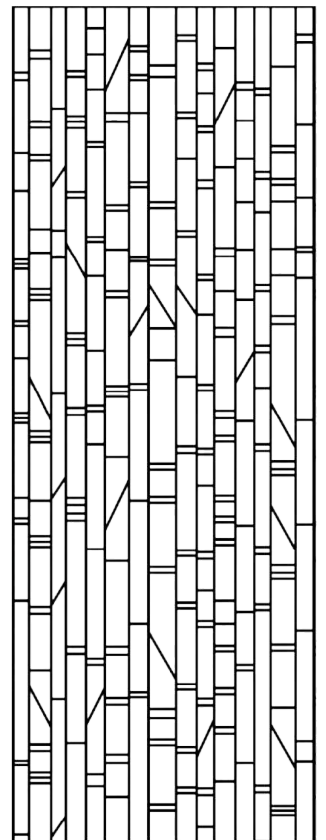

HR-XD-0016

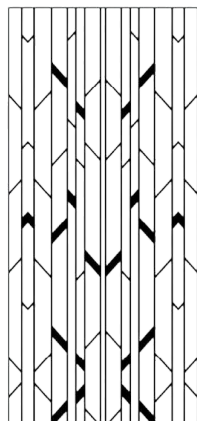

HR-XD-0014

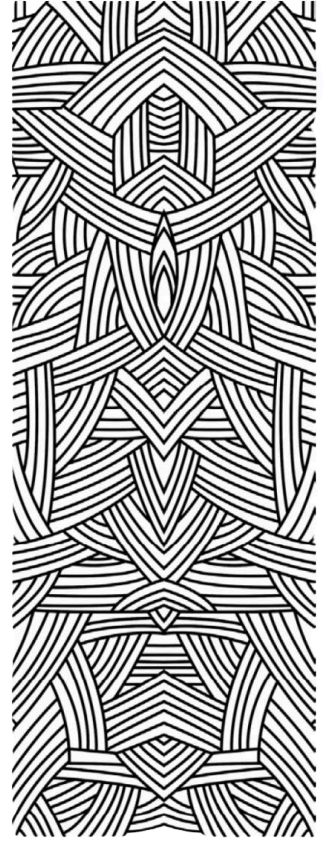

HR-XD-0008



HANH N

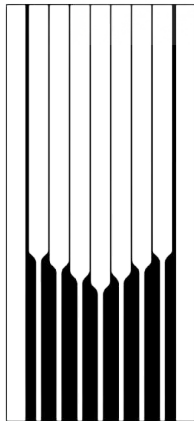

HR-XD-0001

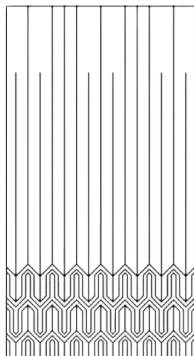
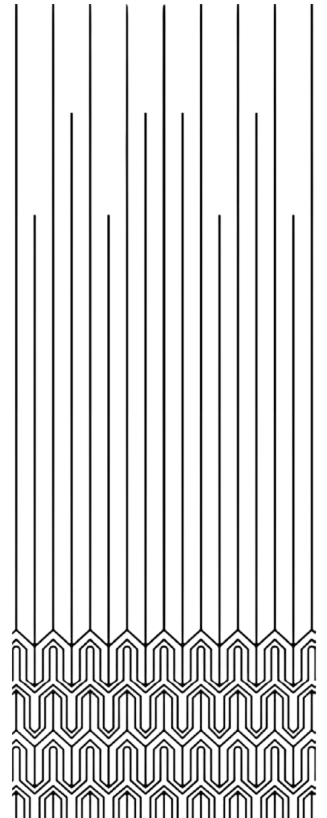
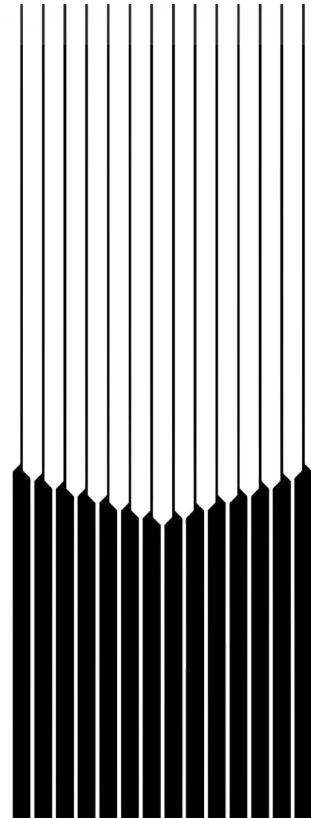

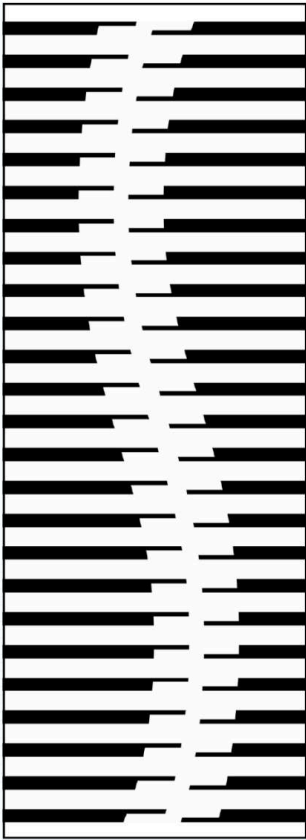

HR-XD-0017

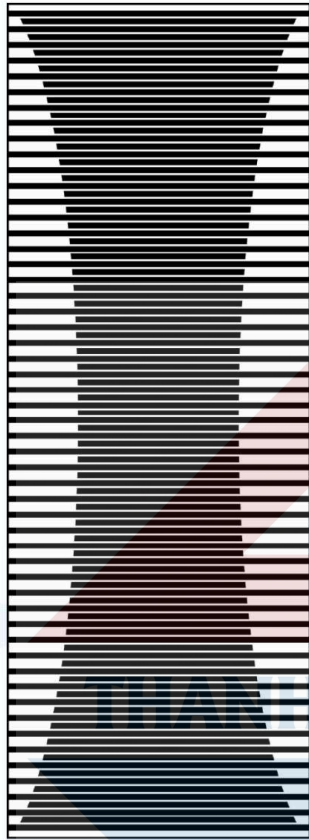

HR-XD-0018



HR-XD-0019

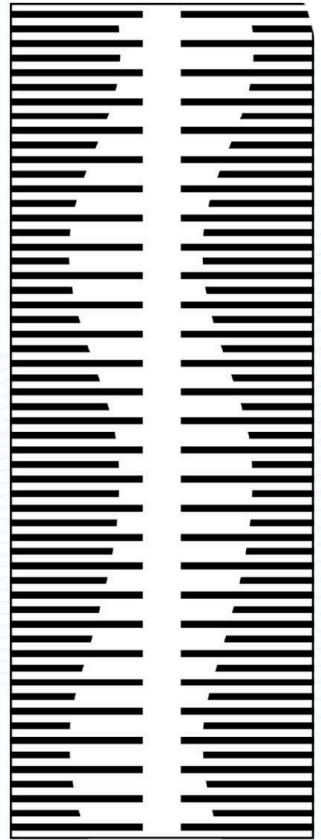

HR-XD-0020

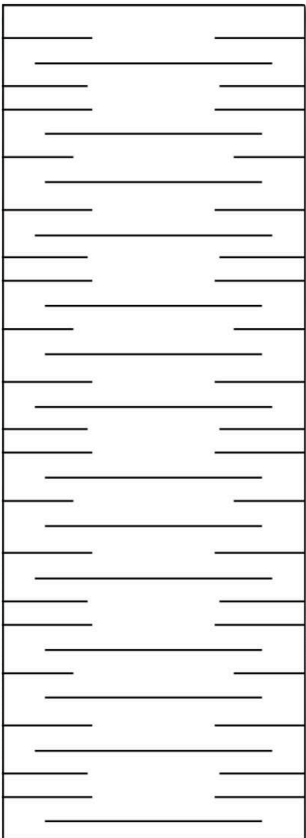

HR-XD-0021

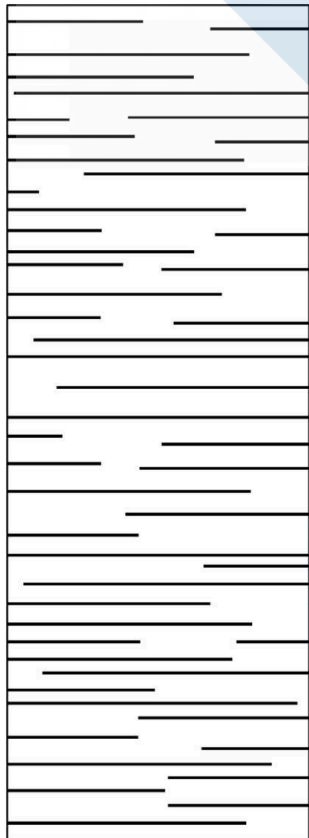

HR-XD-0022



HR-XD-0024

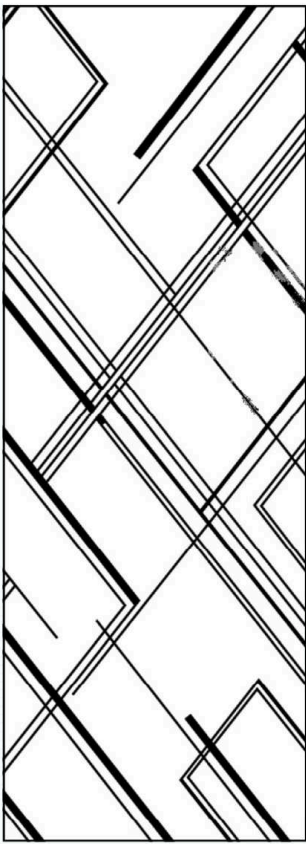

HR-XD-0045

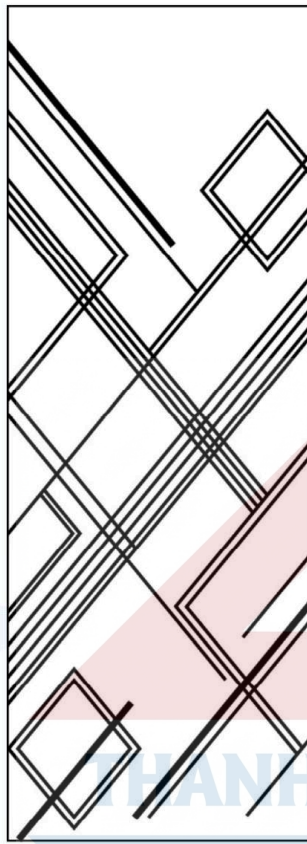

HR-XD-0046

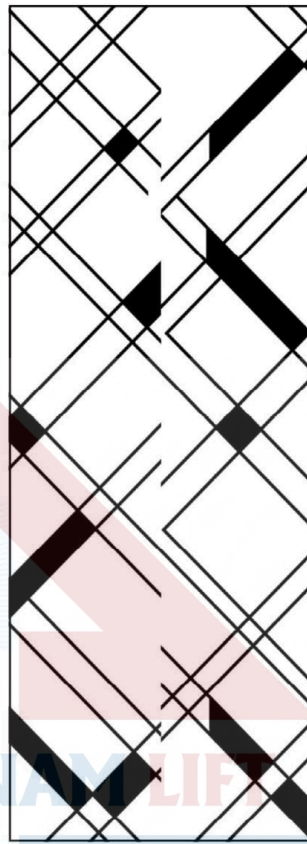

HR-XD-0047

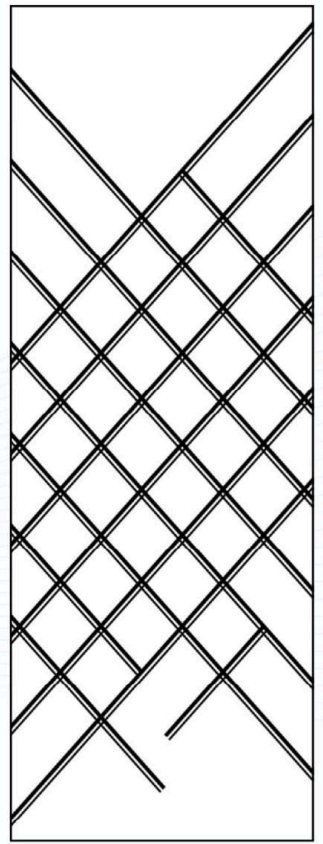

HR-XD-0048

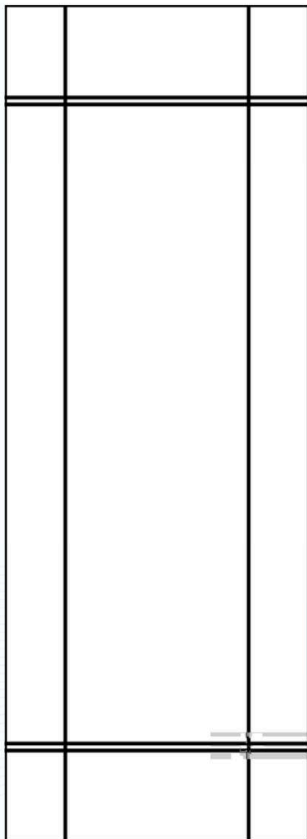

HR-XD-0173

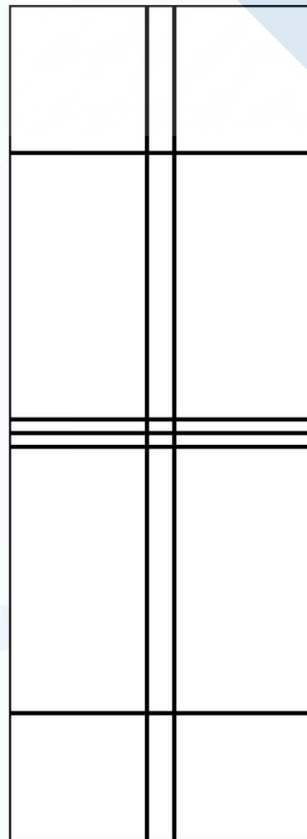

HR-XD-0174

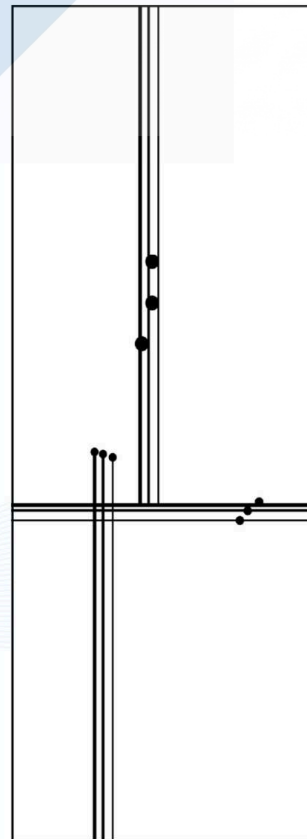

HR-XD-0175

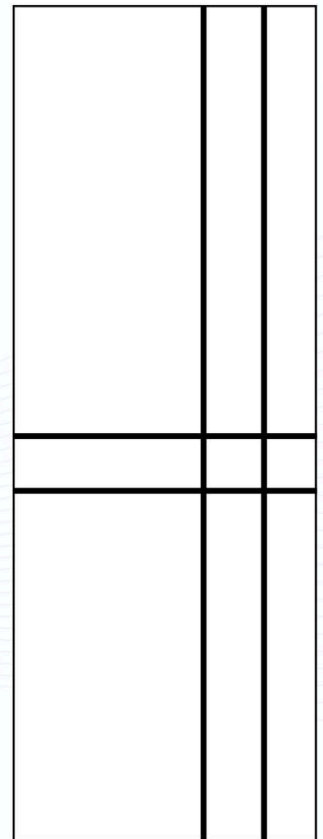

HR-XD-0176

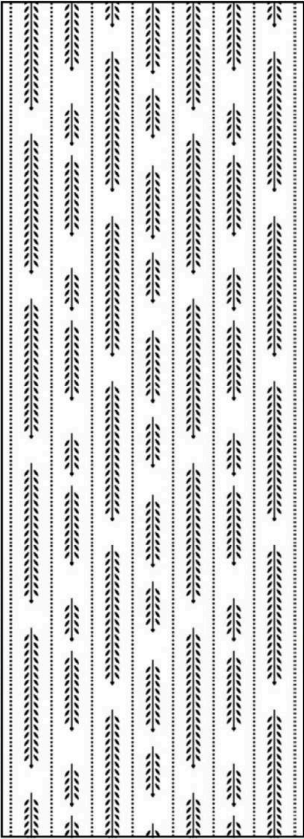

HR-XD-0185

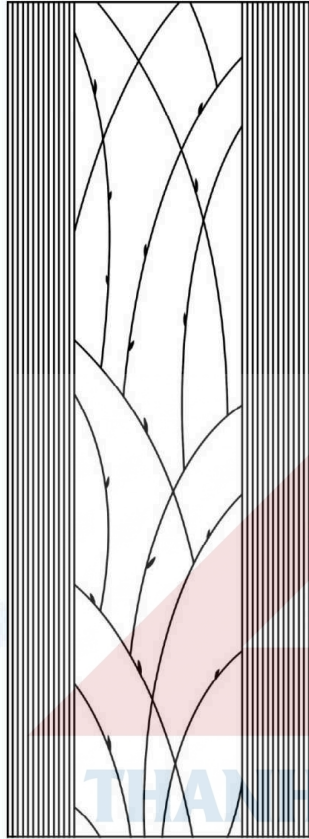

HR-XD-0186

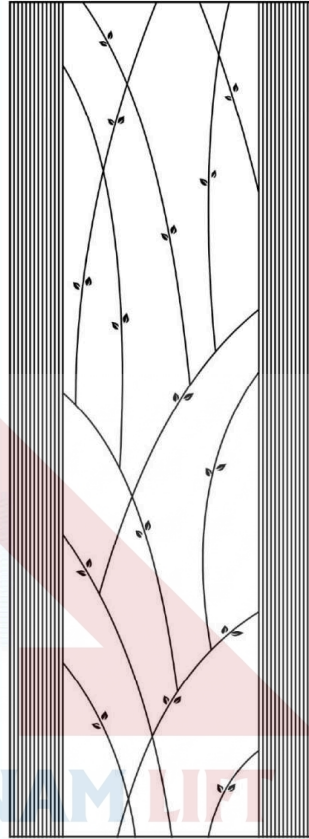

HR-XD-0187



HR-XD-0188

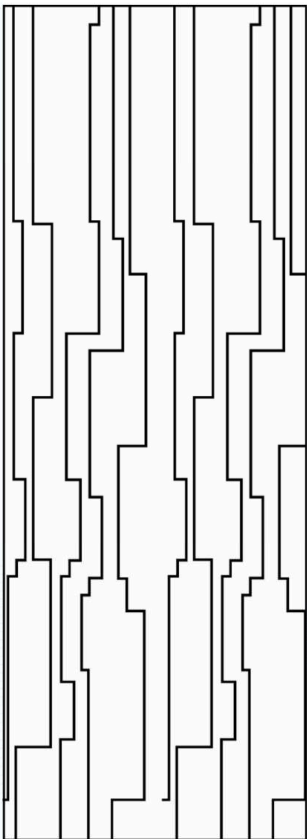

HR-XD-0373

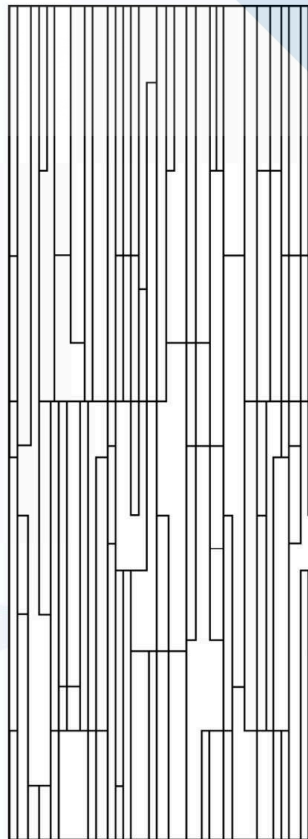

HR-XD-0374

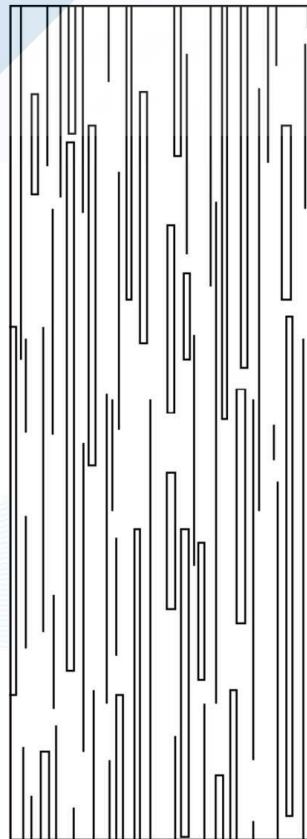

HR-XD-0375

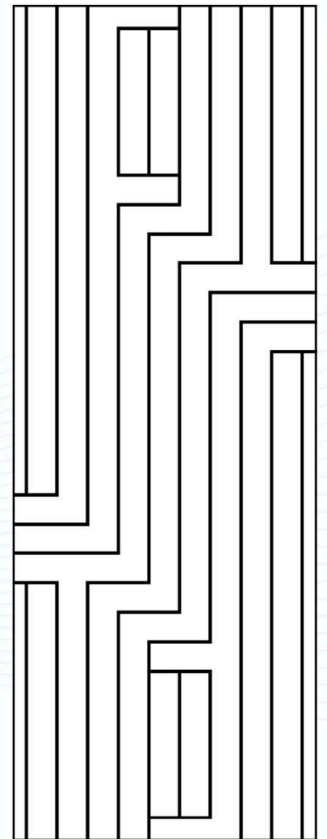

HR-XD-0376

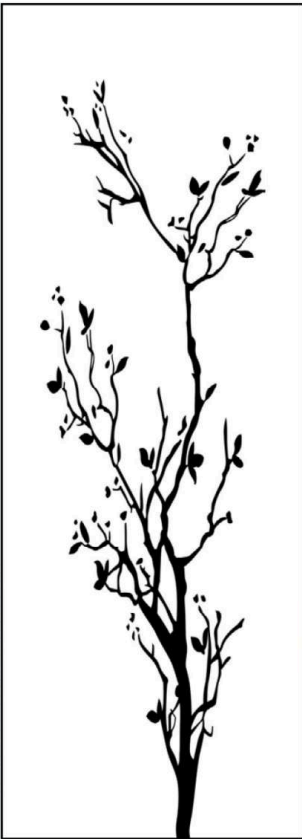

HR-XD-0229



HR-XD-0230



HR-XD-0231



HR-XD-0232

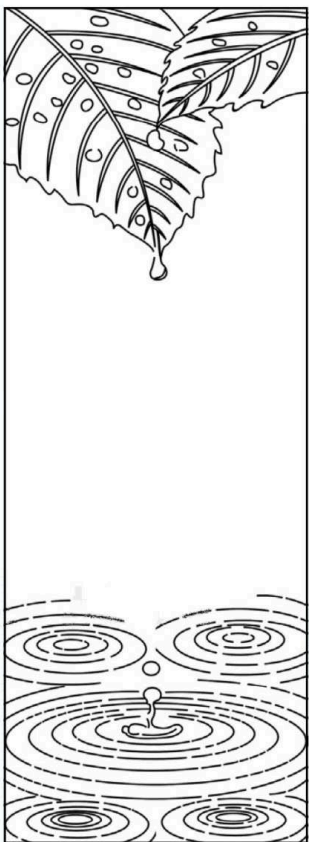

HR-XD-0225



HR-XD-0226

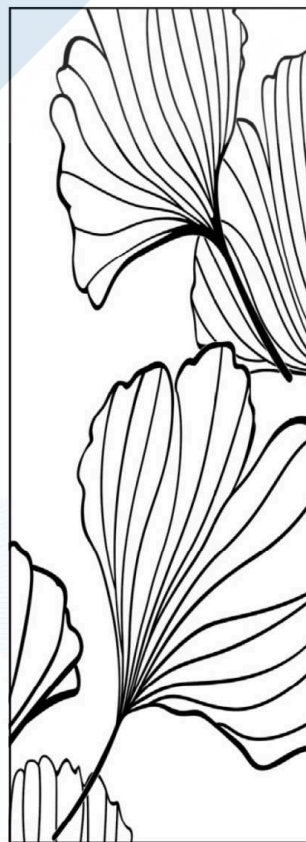

HR-XD-0227



HR-XD-0228

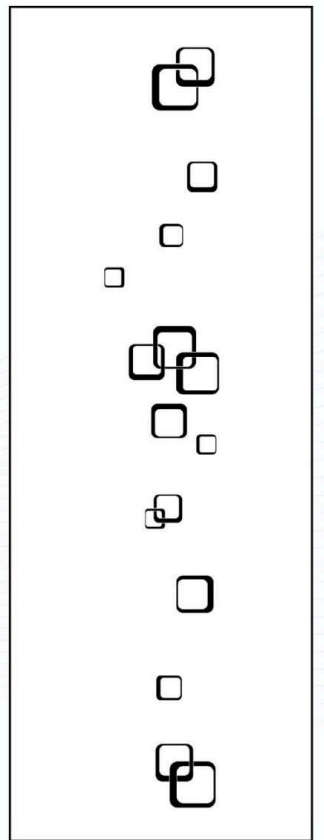
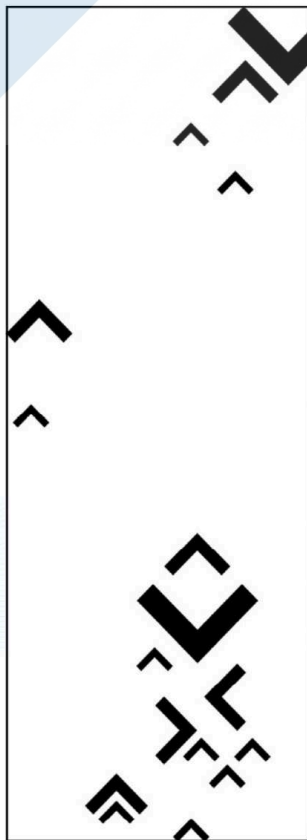
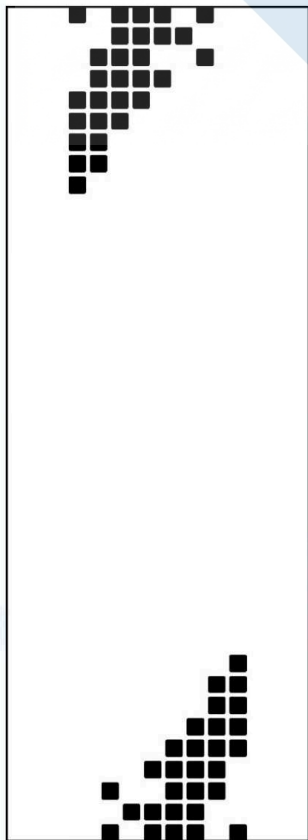
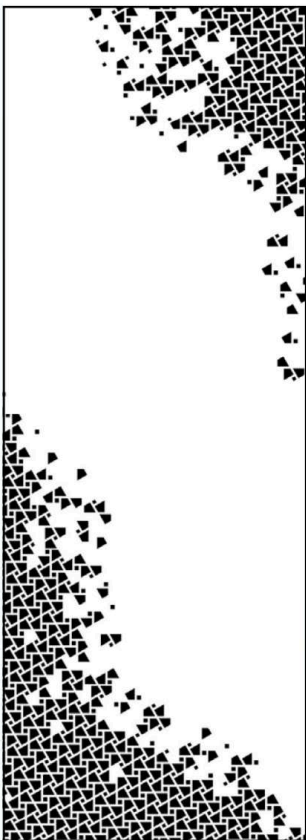
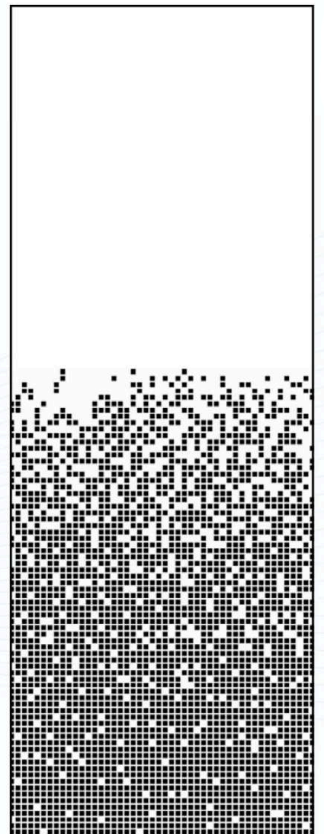
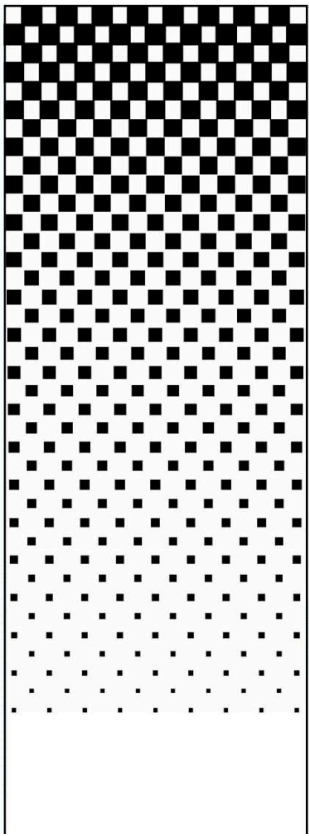

HR-XD-0325

HR-XD-0326

HR-XD-0327

HR-XD-0328

MẪU BẢNG GỌI TRONG CABIN & GỌI NGOÀI



COP630



CEC260



COP08

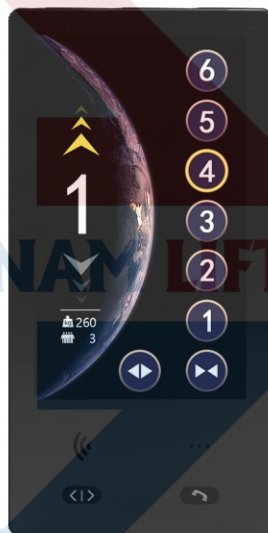

Bảng Cảm Ứng



H008



H013



H019



H026

Sàn Cabin Đá Granite



Hồng Gia Lai



Đỏ Brazil



Đỏ Ấn Độ



Đỏ Nhân Tạo



Trắng Bình Định
(Núi Le)



Vàng Bình Định



Đen kim sa



Trắng Vân Mây



Xanh Napoli Ý

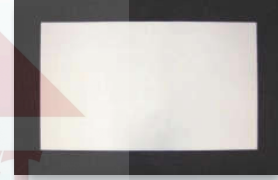

Đá ghép: Trắng sứ viền đen

Sàn Cabin Đá Hoa Vỡ



GS001
1000x1000
1000x1200
1200x1200



GS003



GS004-1.0

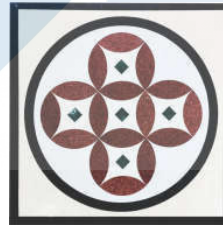

GS004-1.2



GS005



GS006



GS007

GHI CHÚ: Kiểu đá hoa vỡ và màu sắc có thể thay đổi một ít theo từng đợt nhập hàng

MẪU TRẦN CABIN



PV005



PV006



PV007

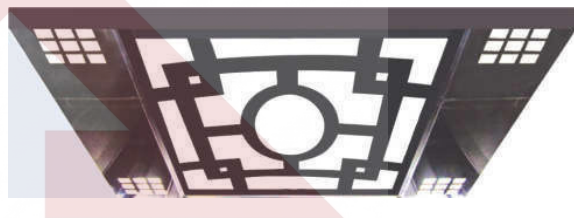

PV008

THANH NAM LIFT

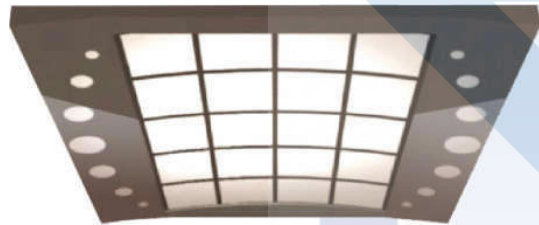

PV009

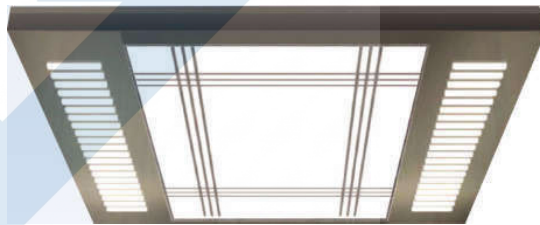

PV010



PV011



PV012

MẪU TRẦN GIẢ



PV013



PV014

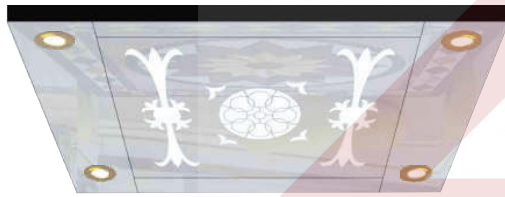

PV015



PV016



PV017



PV018



PV019



PV020

VẬT LIỆU: Inox gương / sọc, màu trắng / vàng

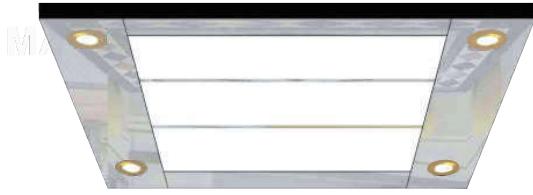

PV021



PV022

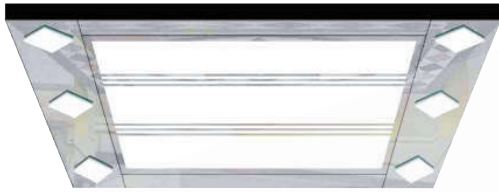

PV023



PV024



PV025



PV026



PV027



PV028

VẬT LIỆU: Inox gương / sọc, màu trắng / vàng

MẪU TRẦN GIẢ



PV037

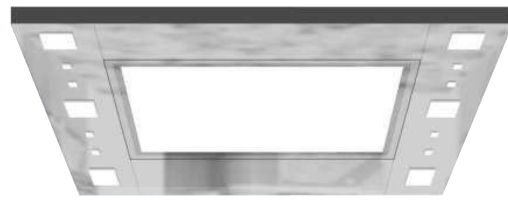

PV038

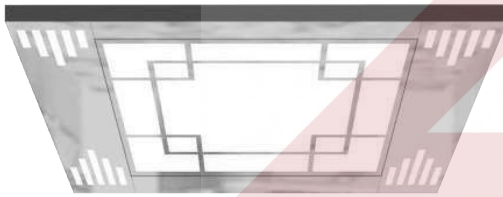

PV039



PV048

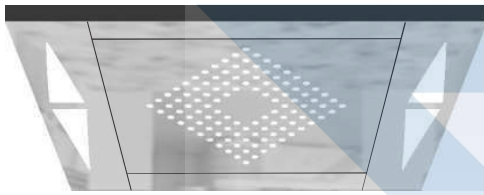

PV049

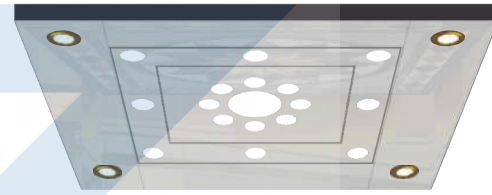

PV050

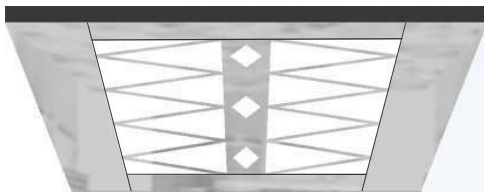

PV051

VẬT LIỆU: Inox gương / sọc, màu trắng / vàng

MẪU TAY VỊN MẪU TAY VỊN VÁCH CABIN



H001



H002 (Laminate)



H003



H006 (gỗ)

THANH NAM LIFT



H003G



H007 (gỗ)



3H003



H004

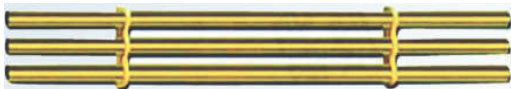

3H003G



H004G

MẪU NÚT BẤM

 <p>VUÔNG TQ</p>	 <p>LA 3024</p>	 <p>3929</p>
 <p>VUÔNG BT3328S</p>	 <p>PB 31</p>	 <p>BQ</p>
 <p>MAN100</p>	 <p>BA 530</p>	 <p>BA 531</p>
 <p>OVAL EMR100</p>	 <p>OVAL TWS</p>	 <p>EB 111</p>
 <p>35CA-B</p>	 <p>35CCO</p>	 <p>EBR-01</p>
 <p>EB 410</p>		

Hotline: Vui lòng liên hệ: 0913 71 75 77
Email: info@thanhnamlift.com.vn

HIỂN THỊ LCD CABIN

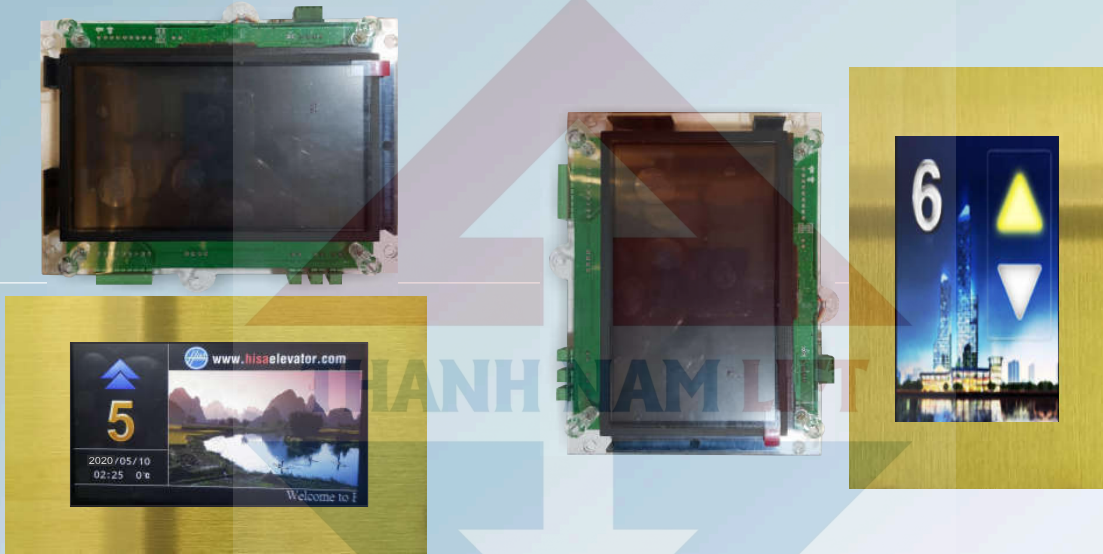

CFC-2402-P_7"

HIỂN THỊ LCD TẦNG

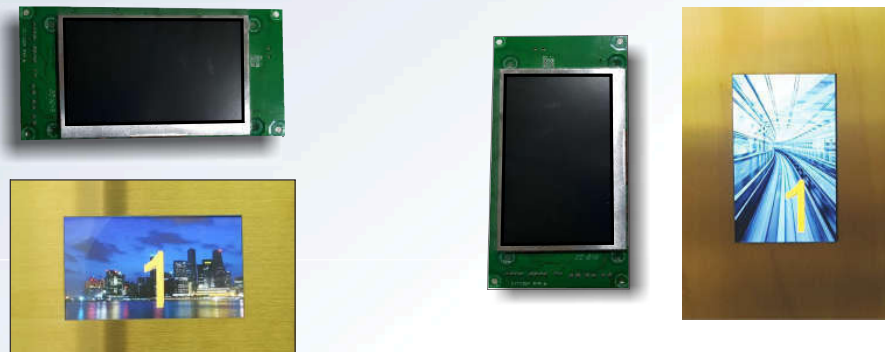

CFH-2401-P_4.3"

THANG LỒNG KÍNH



LK07



LK08



LK09

BẢNG TIÊU CHUẨN KỸ THUẬT

BẢNG TIÊU CHUẨN KỸ THUẬT THANG LỒNG KÍNH CÓ PHÒNG MÁY

Mã HIỆU	TẢI TRỌNG Kg	NGƯỜI	TỐC ĐỘ m/phút	KÍCH THƯỚC (mm)			
				Cửa mở JJ x HH	Cabin AA x BB	Hố thang AH x BH	OH/Pit
P8	600	8	60	700 x 2100	1200 x 1200	1650 x 1600	4200/1500
			90				4400/1600
P10	750	10	60	800 x 2100	1400 x 1350	1850 x 2000	4200/1500
			90				4400/1600
P15	1000	15	60	800 x 2100	1400 x 1500	1850 x 2100	4200/1500
			90				4400/1600

BẢNG TIÊU CHUẨN KỸ THUẬT THANG LỒNG KÍNH KHÔNG PHÒNG MÁY

Mã HIỆU	TẢI TRỌNG Kg	NGƯỜI	TỐC ĐỘ m/phút	KÍCH THƯỚC (mm)			
				Cửa mở JJ x HH	Cabin AA x BB	Hố thang AH x BH	OH/Pit
P8	600	8	60	700 x 2100	1200 x 1200	2000 x 1800	4600/1500
			90				4800/1600
P10	750	10	60	800 x 2100	1400 x 1350	2200 x 2000	4600/1500
			90				4800/1600
P15	1000	15	60	800 x 2100	1400 x 1500	2200 x 2100	4600/1500
			90				4800/1600

THANG TẢI HÀNG



Thang tải hàng có người đi - 3000kg



Tải hàng có người đi - 3000kg



Các vách inox sọc nhuyễn -
có gắn thanh chống va đập

THANG TẢI ÔTÔ

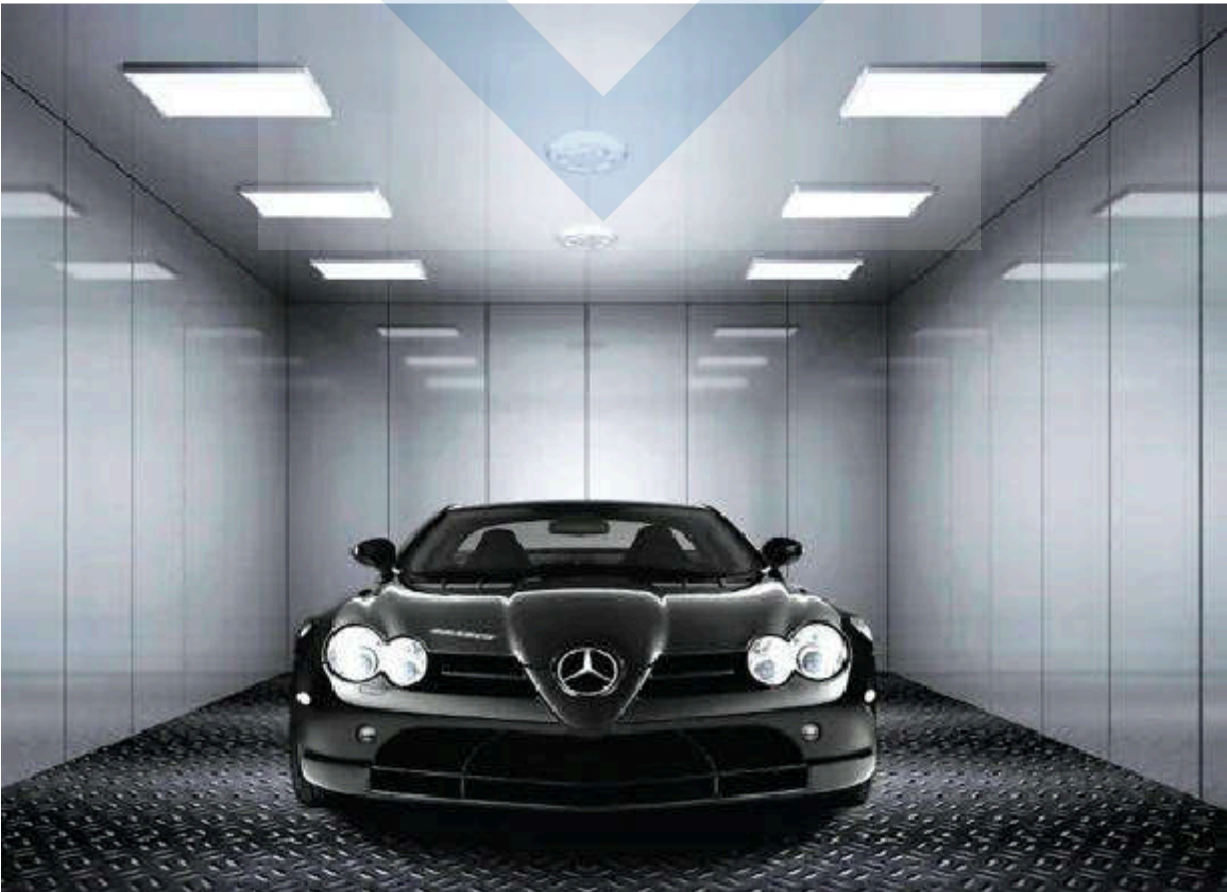

THANG TẢI THỰC PHẨM

THANG TẢI THỰC PHẨM



Thang máy tải thực phẩm là phù hợp nhất cho việc vận chuyển các đồ dùng nhà bếp, các loại thức ăn, thức uống trong Nhà Hàng, Khách Sạn, những vật dụng hóa đơn giản trong các Siêu Thị, Trung Thương Mại, những vật dụng đơn giản như Sơ, Sách, Báo trong các Ngân Hàng, Thư Văn Phòng, v.v...



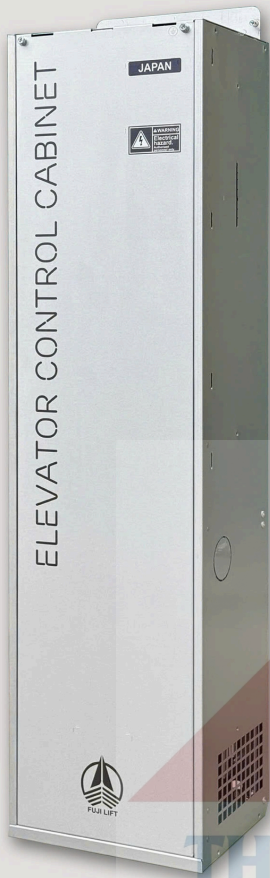
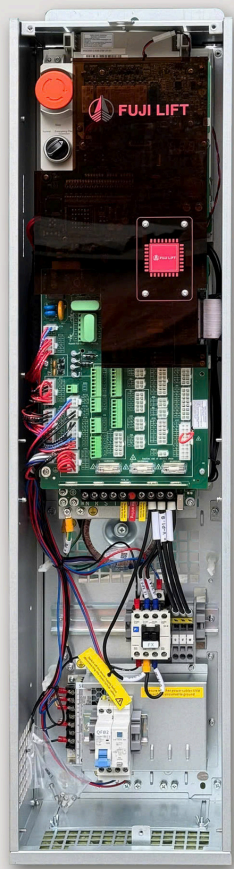

Fuji Nhật Bản



Fuji Hàn quốc



Fuji Thái Lan



TỦ CỨU HỘ ARD
(W400 X D210 X H630)

CÁC CHỨC NĂNG VẬN HÀNH CỬA VÀ NẠP MÁY THANG NGOẠI NHẬP

CHỨC NĂNG	TÍNH NĂNG HOẠT ĐỘNG
Hệ Thống Điều Khiển Thang Máy	<p>Điều khiển nhớt 2 chiều (lên và xuống), xử lý tín hiệu gọi tầng theo trình tự ưu tiên chiều đang hoạt động.</p> <p>Điều khiển nhóm: Hệ thống xử lý tín hiệu liên kết nhóm 2 thang hoặc 3 thang để tối ưu hóa việc đáp ứng các cuộc gọi về mặt thời gian chờ, năng suất phục vụ và điện năng tiêu thụ.</p> <p>Điều khiển ưu tiên: Cho phép vận hành bên trong phòng thang, các bảng gọi tầng mất tác dụng. Cửa tự động mở nhưng không tự động đóng lại. Dùng cho mục đích kiểm tra, đưa đón khách...vv</p> <p>Điều khiển chỉ định: Phòng thang sẽ tự động chạy về tầng chỉ định sau khi đã đáp ứng lệnh gọi sau cùng dừng chỗ ở đó với cửa đóng.</p>
Hệ Thống Báo Quá Tải Trọng Cho Phép	<p>Khi thang vượt quá tải trọng cho phép. Hệ thống báo quá tải sẽ kích hoạt cửa tự động mở ra (đối với cửa tự động) đồng thời bảng điều khiển hiển thị chữ OVL, còi báo quá tải sẽ kêu lên liên tục cho đến khi giảm tải đến dưới mức cho phép: Còi và đèn báo sẽ tắt và thang sẽ tiếp tục hoạt động bình thường.</p>
Hệ Thống An Toàn Cửa	<p>Hệ thống tế bào quang điện(mắt thần) là loại cao cấp (photocell:loại thanh dài, độ nhạy cao) không cho cửa đóng lại khi gặp vật cản cửa phòng thang sẽ mở ra đảm bảo an toàn cho hành khách.</p>
Hệ Thống Đèn Báo Chiều - Báo Tầng - Chuông Dừng Tầng	<p>Dùng đèn hiển thị kỹ thuật số (LED 7 đoạn và mũi tên) hoặc đèn matrix (ma trận điểm) hiển thị vị trí của phòng thang, hướng thang đang di chuyển và chuông điện tử trên đầu car báo hiệu mỗi khi thang dừng tầng.</p>
Hệ Thống Tự Động Tắt Mở Đèn Quạt	<p>Thang máy được lập trình tự động tắt đèn/ quạt trong car (cabin) sau khoảng thời gian 10 phút không sử dụng thang để tiết kiệm điện. Khi có lệnh gọi thang đèn/ quạt sẽ tự động sáng lại.</p>
Hệ Thống Chuông Báo Cấp Cứu	<p>Khi thang máy có sự cố, khách trong thang cần liên hệ với bộ phận trực bên ngoài chỉ cần ấn nút vào nút  để liên hệ với bộ phận trực có trách nhiệm sẽ xử lý đưa khách ra ngoài.</p>
Hệ Thống Cứu Hộ Tự Động	<p>Sử dụng khi mất điện đột xuất, thang máy sẽ tự động dừng ở tầng gần nhất và mở cửa cho khách ra ngoài. Nguồn điện ắc quy dự trữ sẽ tự động nạp lại khi có điện.</p>
Hệ thống Cứu hộ Khi có cháy	<p>Khi tín hiệu báo cháy được kích hoạt, thang sẽ tự động di chuyển đến tầng mặc định là tầng trệt dừng lại và mở cửa cho khách ra ngoài. Tầng mặc định có thể cài đặt tùy yếu cầu thực tế</p>

MÁY KÉO MONTALARY SẢN XUẤT TẠI Ý

CÁC LOẠI MÁY KÉO



MÁY KÉO ZIAHL ABEGG SẢN XUẤT TẠI ĐỨC

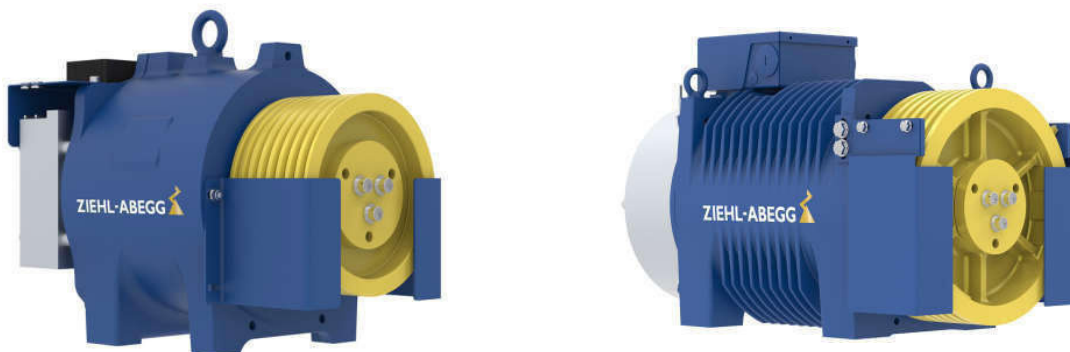

MÁY KÉO FUJI JAPAN
SẢN XUẤT TẠI NHẬT BẢN

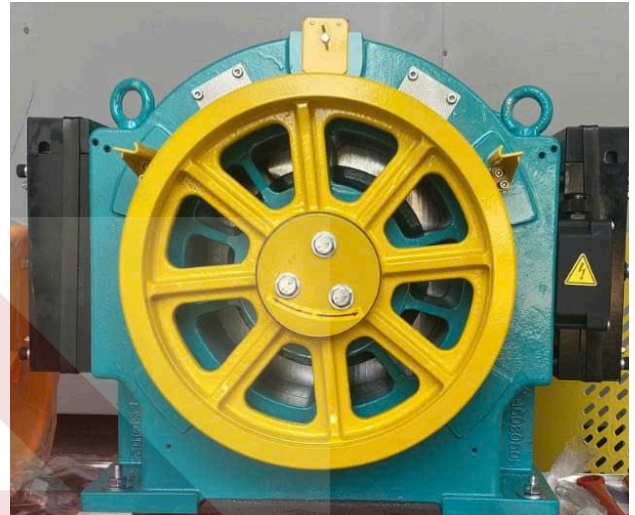

THANH NAM LIFT

MÁY KÉO FUJI KOREA
SẢN XUẤT TẠI HÀN QUỐC

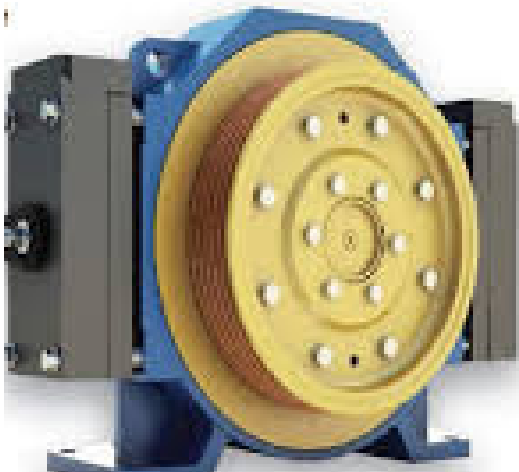

CÁC PHỤ KIỆN



Ty Treo cáp



Cáp tải
6.5, 8, 10, 12, 16



Xích bù



Giảm chấn đối trọng / Cabin



Giảm chấn
khung chân máy kéo

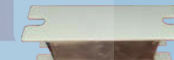

Giảm chấn sàn Cabin



Shoe dẫn hướng đối trọng / Cabin

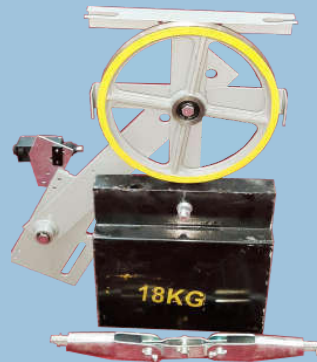

Bộ chống vượt tốc (Governor)



HÀI LÒNG

Công ty với tiêu chí "Khách hàng là trên hết" làm kim chỉ nam. Sản phẩm và dịch vụ mà chúng tôi mang đến cho khách hàng là nụ cười toàn diện và cố gắng khiến khách hàng thực sự mỉm cười từ tận đáy lòng.

ĐÁP ỨNG

Luôn đặt mình vào vị trí của khách hàng, những vấn đề khách hàng quan tâm. Công ty chúng tôi có đội ngũ kỹ thuật nhiều năm kinh nghiệm và tận tâm, Công ty luôn cung cấp cho khách hàng dịch vụ chuyên nghiệp và tốt nhất, trước nhu cầu của khách hàng, chúng tôi sẽ phản hồi nhanh nhất và hiệu quả nhất để giải quyết vấn đề kịp thời cho khách hàng.

AN TOÀN

Công ty đã thiết lập một hệ thống vận hành toàn diện từ thiết kế, sản xuất đến lắp đặt, vận hành và bảo trì nhằm tăng cường kiểm soát trong từng quá trình và đảm bảo chất lượng, an toàn của từng công đoạn.

CHÂN THÀNH

Công ty luôn lắng nghe những ý kiến quý báu của khách hàng. Bằng sự chân thành và tận tâm, Chúng tôi luôn cố gắng để giành được sự ưu ái của quý khách hàng.

Tư Vấn Miễn Phí

Chất lượng dịch vụ là hướng phát triển lâu dài của doanh nghiệp. Công ty chúng tôi cung cấp dịch vụ không chỉ là một loại hình vi mà còn là một loại cảm xúc. Bởi chúng tôi đang phục vụ khách hàng bằng cả trái tim. Sản phẩm thang máy đa dạng để đáp ứng cho từng không gian khác nhau. Dịch vụ trước, bán hàng sau là điều chúng tôi tiên quyết. Vì vậy "dịch vụ" đã trở thành một trong những năng lực cạnh tranh cốt lõi mới của thị trường thang máy.

Chúng tôi mang đến cho quý khách hàng sự thoải mái nhất khi sử dụng dịch vụ. Chúng tôi sẽ tiếp tục làm việc chăm chỉ để đóng vai trò lớn hơn trong việc thúc đẩy sự phát triển nhanh chóng của các dòng sản phẩm thang máy tại thị trường Việt Nam!



HOTLINE: 0984.880.298
0989.654.300

- Trụ sở chính : Số 9 ngách 85 ngõ 47 Phố Nam Dư, P. Vĩnh Hưng, TP Hà Nội
- VPLV 1: 68A Trung tiên, Phường Văn Miếu, Quốc Tử Giám , Hà Nội
- VPLV 2: 84/16B Trần Đại Nghĩa , KP.Nội Hóa 1, P.Đông Hòa, TP Hồ Chí Minh
- VPLV 3: 55B Hoàng Việt , Phường Vũng Tàu, TP Hồ Chí Minh
- VPLV 4: 53B/12 KP.2, Phường Trảng Dài , TP Đồng Nai